

## MATICA KV. M5 Z VZMETJO NERJAVEČA

Šifra: 211320/4

Kvadratna matica M5 H s pozicijskim fiksiranjem za natančno in zanesljivo pritrditev v alu profilnih sistemih. Preprečuje vrtenje za stabilne spoje.

[Povezava do izdelka →](#)

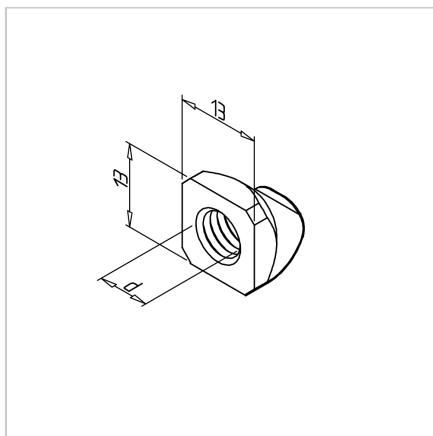
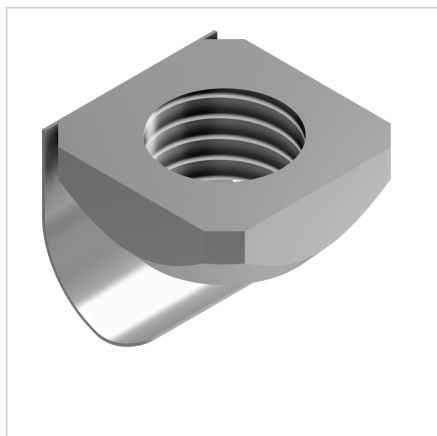

### Tehnični podatki / vključeni artikli

- Nerjaveče jeklo
- Navoj (d): M 5
- Teža = 0,005 kg/kos

### Uporaba

- Drsne matice je mogoče zasukati v profil (serija 45) na katerem koli mestu
- Vzmetna ploščica drži matico v želenem položaju

### Navodila za uporabo / način montaže

- Montaža z zasukom v utor